

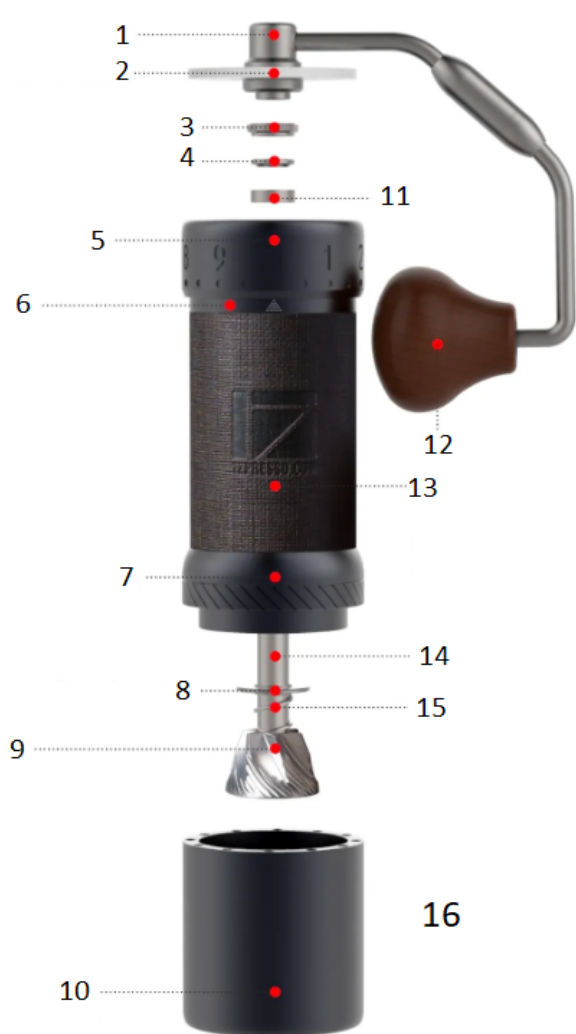

1Zpresso J-Ultra Handkaffeemühle

Bedienungsanleitung

Erweiterte Ansicht



- 1. Kurbelgriff
- 2. Bohnenbezug
- 3. Rändelmutter
- 4. Obere Lagerkappe
- 5. Einstellring
- 6. Körper
- 7. Fräsringeinheit
- 8. Untere Lagerkappe
- 9. Grat
- 10. Magnetischer Fangbecher
- 11. Oberes Lager
- 12. Kurbelknopf
- 13. Griff
- 14. Die Produktfarbe kann aufgrund von
- 15. verschiedene Versionen.
- 16. Zentralschacht
- 17. Frühling
- 18. Mahlgutkapazität: 40 g

(Abhängig von der Bohnensorte)

Benutzeranleitung

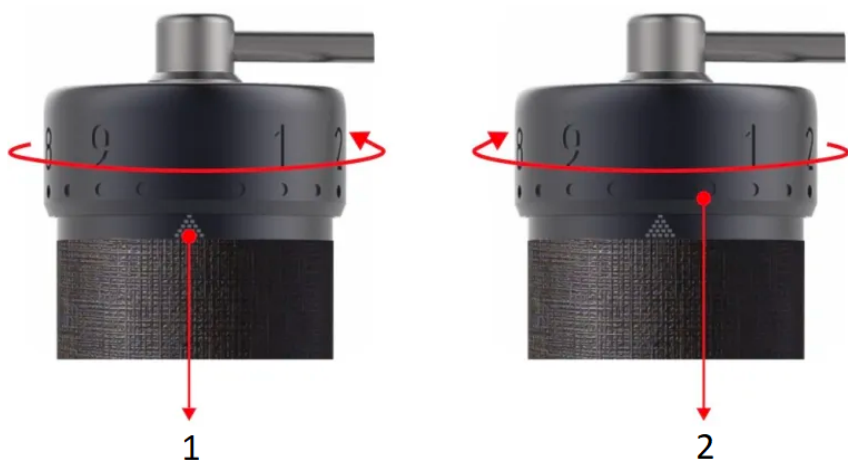

1. Skalenmarke
2. Einstellring

Einstellen der Mahlgradeinstellung

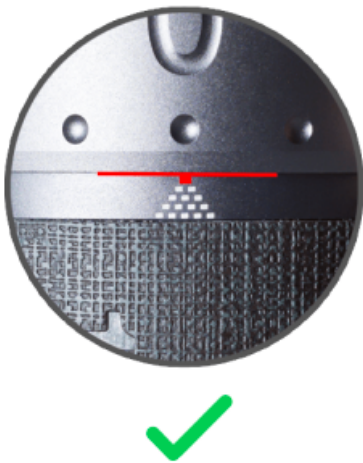

1. Die Mühle ist sofort einsatzbereit. Drehen Sie den Einstellring gegen den Uhrzeigersinn bis zum Ausgangspunkt, wo Sie einen Widerstand spüren und sich die Kurbel nicht mehr frei drehen lässt. Die Markierung #0 steht dann auf der Skala, und die Unterkante des Einstellrings berührt die erste Stufe der Skala.
2. Die *pyramidenförmige* Skalenmarkierung besteht aus mehreren Quadraten, die die Anzahl der Umdrehungen anzeigen, und wird kleiner, wenn Sie gröbere Einstellungen vornehmen.
3. Es gibt insgesamt fünf Umdrehungen. Eine Umdrehung umfasst 100 Klicks, wobei jeder Klick den Fräskopf um 0,008 mm/8 Mikrometer bewegt.
4. Beachten Sie die unten stehende Referenztabelle für die Schleifeinstellung und drehen Sie den Einstellring im Uhrzeigersinn, um die gewünschte Einstellung vorzunehmen.
5. Befestigen Sie das Gummiband am Schleifgerät, um einen besseren Halt zu gewährleisten.
6. Geben Sie die Kaffeebohnen in den Bohnenbehälter und drehen Sie die Kurbel im Uhrzeigersinn, um mit dem Mahlen zu beginnen.
7. Befolgen Sie die Anleitung, um die Mühle nach dem Auseinander- und Zusammenbauen zu kalibrieren.

Demontage

Warnung: Lösen Sie die Gratingeinheit nicht vor Schritt 3.



Drehen Sie den Einstellring im Uhrzeigersinn um etwa zwei Umdrehungen drehen und die Rändelmutter entfernen. Gegen den Uhrzeigersinn drehen und dabei den Grat drücken.



Entfernen Sie die obere Lagerkappe und das obere Lager.



Entfernen Sie den Grat und die zentrale Welle, die Feder und untere Lagerkappe.



Den Gratring vorwärts drehen (Gewinde gegen den Uhrzeigersinn)

Demontage des Einstellrings wird nicht empfohlen.

Reinigen Sie die Mühle nicht mit Wasser.

Eine Reinigung mit Bürste und Gebläse wird empfohlen.

Montage & Kalibrierung

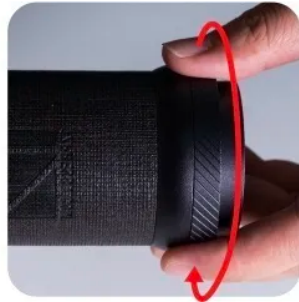

Drehen Sie die Gratringerheit um.

(Gewinde in umgekehrter Richtung drehen) bis zur engsten Po

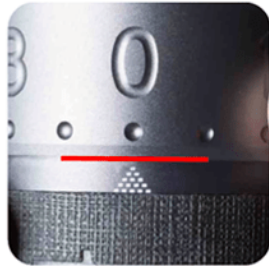
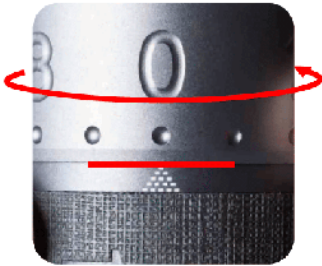

Richten Sie die #0 an der Skalenmarkierung und dem Boden a

Die Kante des Einstellrings berührt die

erste Stufe der Skalenmarkierung.



Setzen Sie die Bauteile wieder richtig ein.

Reihenfolge: untere Lagerkappe (die erhöhte

Kante (nach oben gerichtet), Feder, Welle und Grat.



Setzen Sie das obere Lager von oben wieder ein.

Während man den Grat von unten herunterdrückt,

Setzen Sie die obere Lagerkappe wieder ein. Die Seite mit

konkave Punkte zeigen nach oben, und die U-Form

Das Loch passt genau auf die Welle.



Die Rändelmutter zum Kalibrieren festziehen.

die Mühle, während man von unten auf den Mahlstein drückt.

Hinweis: Es sind insgesamt viereinhalb Umdrehungen.

vom Startpunkt aus gezählt. Der Startpunkt könnte

Die Abweichung kann je nach Anzugskraft bis zu ± 10 Klicks

die Mutter und das Zifferblatt.

Warnung

Versuchen Sie nicht, die folgenden Bauteile weiter zu zerlegen oder zu entfernen:



1. Die zentrale Welle und der Grat
2. Die Gratringeinheit
3. Die Lager

Klappbarer Griff

Warnung: Der Griff ist nicht von der Garantie abgedeckt, wenn irgendein Teil davon auseinandergenommen wird.

Wie faltet man es?

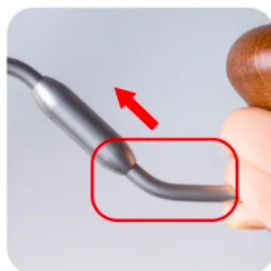

Halten Sie das Kurbelteil in der Nähe des Holzes fest.

Drehen und hineindrücken.



Zum Zusammenklappen den Griff ganz im Uhrzeigersinn drehen

Wie entfaltet man es?



Halten Sie das Kurbelteil in der Nähe des Holzes fest.

Drehen und hineindrücken.



Drehen Sie den Griff gegen den Uhrzeigersinn.

die Art und Weise, wie sich die Dinge entwickeln.

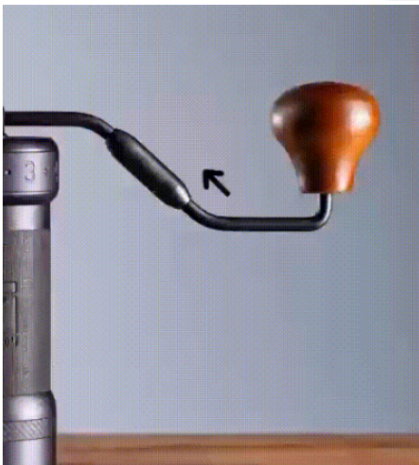

Vorsichtsmaßnahmen

- Reinigen und waschen Sie die Mühle nicht mit Wasser.
- Reinigen Sie Ihre Mühle nicht mit anderen Lösungsmitteln als Wasser und Alkohol.
- Um die Lebensdauer zu verlängern, bewahren Sie es in einer trockenen Umgebung auf.
- Befolgen Sie die Anweisungen zum Wiederausammenbau und achten Sie darauf, die Bauteile an den richtigen Positionen zu platzieren.
- Aus Sicherheitsgründen sollte die Küchenmaschine von Kindern ferngehalten werden.

Garantie und Verwendung des Produkts

Für die Produkte gilt die gesetzlich vorgeschriebene Standardgewährleistungsfrist. Diese Garantie ist nicht übertragbar und eine Entschädigung in bar ist nicht möglich. Die Garantie erstreckt sich nicht auf Produkte, die anders als in dieser Bedienungsanleitung beschrieben verwendet wurden.

Die Garantie erstreckt sich ebenfalls nicht auf:

- Schäden, die durch unsachgemäßen Gebrauch, Vernachlässigung der Pflege oder jede andere Verwendung zu Zwecken entstehen, die nicht in dieser Anleitung aufgeführt sind.
- Beschädigungen des äußeren Erscheinungsbildes, Schäden durch Korrosion oder allmähliche Abnutzung.

Jegliche Eingriffe oder Reparaturen durch unbefugte Personen führen zum Erlöschen der Produktgarantie.

Verkäufer und Importeur: NajTrade s.r.o., Húskova 31, 04023 Košice, IČO: 50590502.

